

# SCREECHERS WILD!

6+  
YEARS / ЛЕТ

ANNIHILATION PACK  
THE HUNTER

EU684501

## CONTENTS • КОМПЛЕКТНОСТЬ

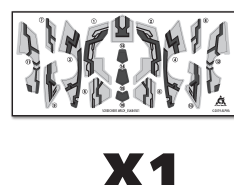
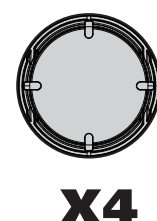
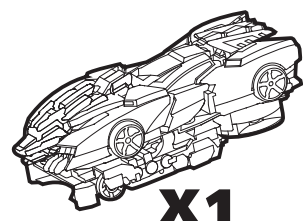

## STICKER INSTRUCTION • ИНСТРУКЦИЯ ДЛЯ НАКЛЕЕК

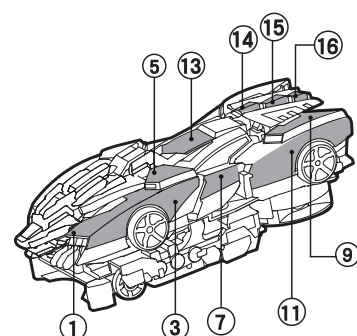

• Left side  
• Левая сторона

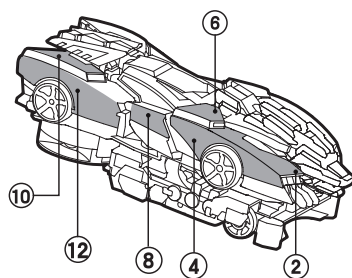

• Right side  
• Правая сторона

ALPHA GROUP CO. LTD.  
Alpha Animation Industrial Area, Jinhong Road East & Fengxiang Road North,  
Chenghai District, Shantou, Guangdong, P.R. China  
© 2020 ALPHA All rights reserved — Все права защищены  
Поставщик (Импортер) и Уполномоченный представитель  
ООО "КИДДИСВИТ" 49051, Украина, Днепропетровская обл.,  
г. Днепро, ул. Байкальская, д. 12А.  
Тел.: +38 (056) 790-01-55 www.kiddisvit.ua

Product and colors may vary. Retain this package for future reference.  
Внешний вид игрушки может отличаться от изображения  
на упаковке. Сохраняйте упаковку с данными изготовителя.

MADE IN CHINA/СДЕЛАНО В КИТАЕ



**WARNING.** CHOKING HAZARD. Small parts. Not for children under 3 years.  
**ВНИМАНИЕ!** ОПАСНОСТЬ ЗАКУПОРКИ ДЫХАТЕЛЬНЫХ ПУТЕЙ. Игрушка содержит мелкие детали, не предназначена для детей младше 3-х лет.  
**CAUTION:** THIS PRODUCT CONTAINS SMALL MAGNET(S). Swallowed magnets can stick together across intestines causing serious infections and death. Seek immediate medical attention if magnet(s) are swallowed or inhaled.  
**ВНИМАНИЕ!** ИГРУШКА СОДЕРЖИТ МЕЛКИЕ ДЕТАЛИ И МАГНИТЫ. Опасность закупорки дыхательных путей. В случае проглатывания магниты могут привести к перфорации или закупорке кишечного тракта. При попадании магнитов в организм срочно обратитесь к врачу!

## FLIP & MORPH • КУВЫРОК И ТРАНСФОРМАЦИЯ

1 Capture the first disk.  
Захвати первый диск.

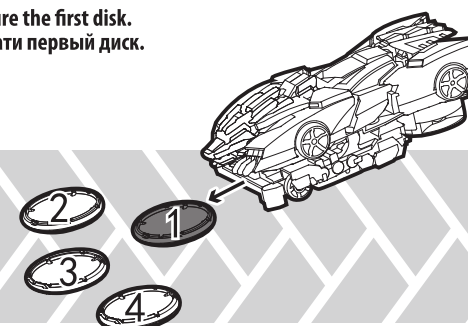

2 Activate counterclockwise rotation.  
Запусти механизм вращения.

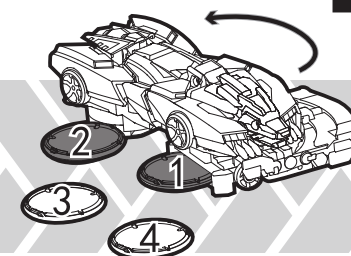

3 Capture three more discs.  
Захвати ещё три диска.

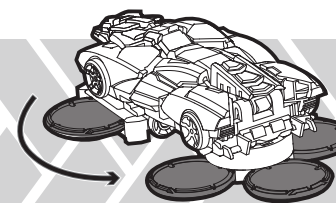

4 Flip 360°  
Кувырок на 360°

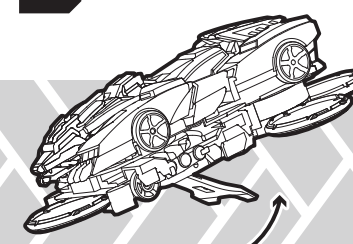

5 Complete.  
Трансформация завершена.



## ASSEMBLE THE VEHICLE • СОБЕРИ МАШИНКУ

1 Rotate the car base clockwise.  
Поверни основание машинки по часовой стрелке до щелчка.

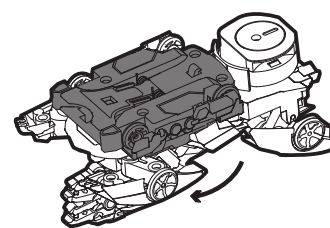

2 Rotate the plate and attach it.  
Поверни пластинку и закрепи её.

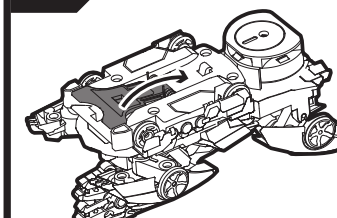

Mind your fingers.  
Осторожно, не прищепи пальцы!

5 Press the tail in.  
Прижми хвост к корпусу машинки до щелчка.



6 Press the wings in.  
Прижми крылья до щелчка.

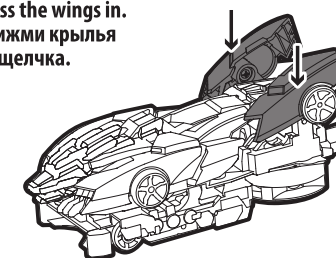

3 Press the head in.  
Прижми верхний элемент к корпусу машинки до щелчка.

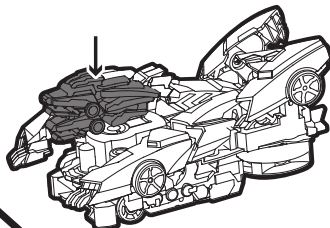

4 Press the paws in.  
Прижми передние элементы к корпусу машинки до щелчка.

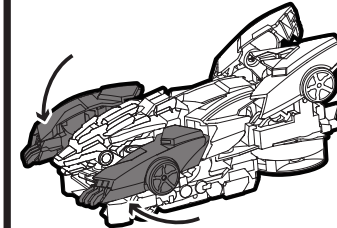

7 Complete.  
Готово!

